

No	仕様および名称
①	125V2P15A防水プラグ(一体成型品)
②	600V VCT 2C×2.0SQ
③	600V VCT 2C×1.25SQ
④	125V2P15A防水ボディ(一体成型品)
⑤	Y-1型ジョイントモールド
⑥	E-26 ゴム防水ソケット
⑦	125V用ポリエチレンキャップ
⑧	100R-Y(白)ガード
⑨	丸シンプル(小)

符号	年月日	改訂事項	署名	図番	271494	2020年9月17日			
				品名	Y3-3(100R-Y白ガード付)	承認	検図	製図	設計
				形式	Yシリーズ				
				材質	尺度 /	株式会社 信和産業			

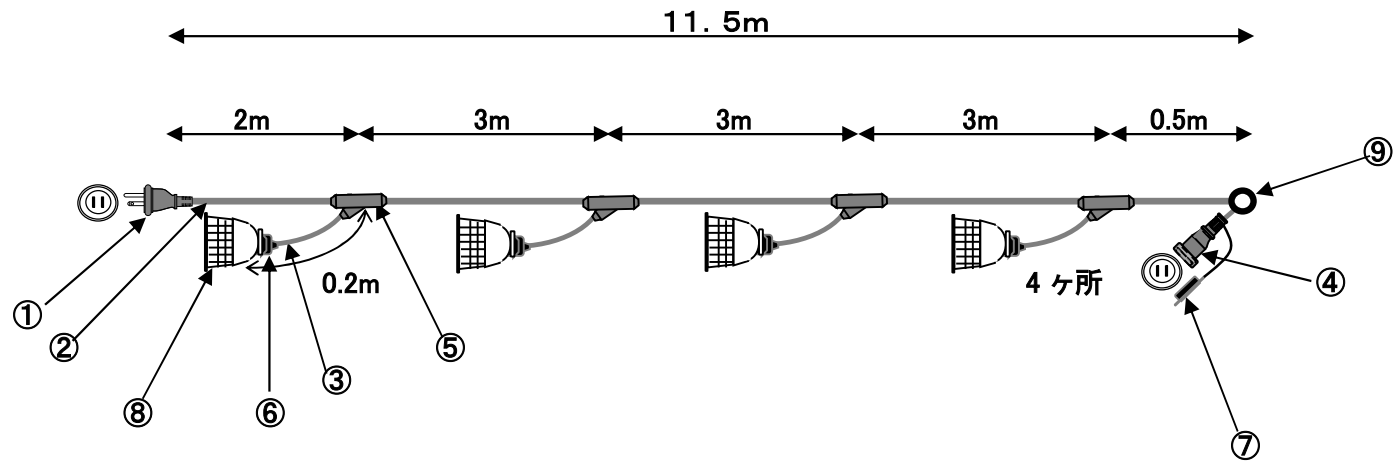

No	仕様および名称
①	125V2P15A防水プラグ(一体成型品)
②	600V VCT 2C×2.0SQ
③	600V VCT 2C×1.25SQ
④	125V2P15A防水ボディ(一体成型品)
⑤	Y-1型ジョイントモールド
⑥	E-26 ゴム防水ソケット
⑦	125V用ポリエチレンキャップ
⑧	100R-Y(白)ガード
⑨	丸シンプル(小)

符号	年月日	改訂事項	署名	図番	271493	2020年9月17日			
				品名	Y3-4(100R-Y白ガード付)	承認	検図	製図	設計
				形式	Yシリーズ				
				材質	尺度 /	株式会社 信和産業			

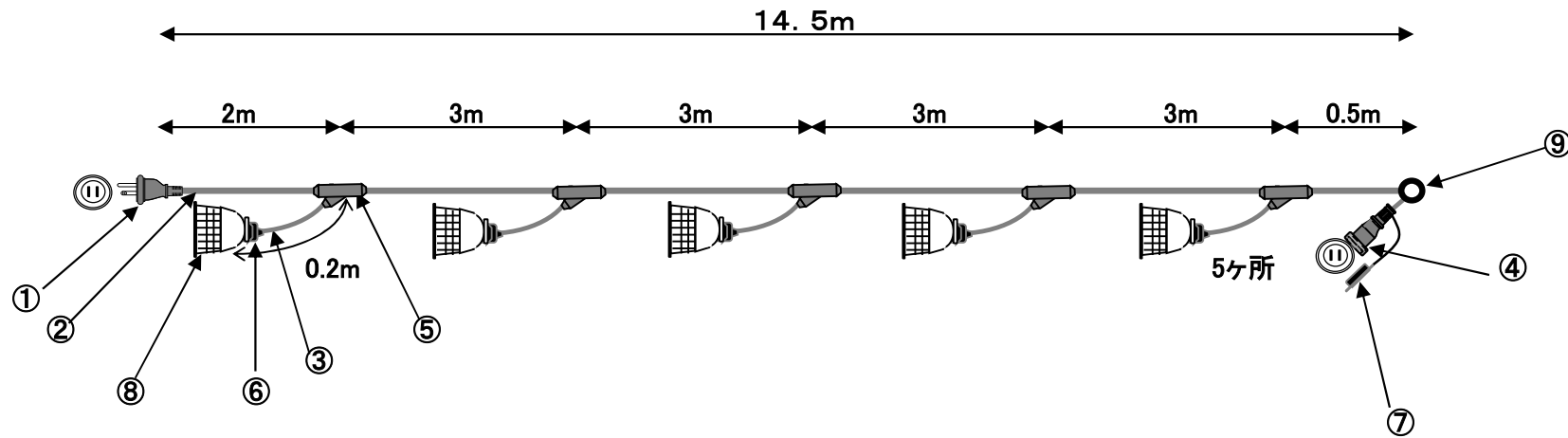

No	仕様および名称
①	125V2P15A防水プラグ(一体成型品)
②	600V VCT 2C×2.0SQ
③	600V VCT 2C×1.25SQ
④	125V2P15A防水ボディ(一体成型品)
⑤	Y-1型ジョイントモールド
⑥	E-26 ゴム防水ソケット
⑦	125V用ポリエチレンキャップ
⑧	100R-Y(白)ガード
⑨	丸シンプル(小)

符号	年月日	改訂事項	署名	図番	270615	2020年 6月10日			
				品名	Y3-5(100R-Y白ガード付)	承認	検図	製図	設計
				形式	Yシリーズ				
				材質	尺度 /	株式会社 信和産業			

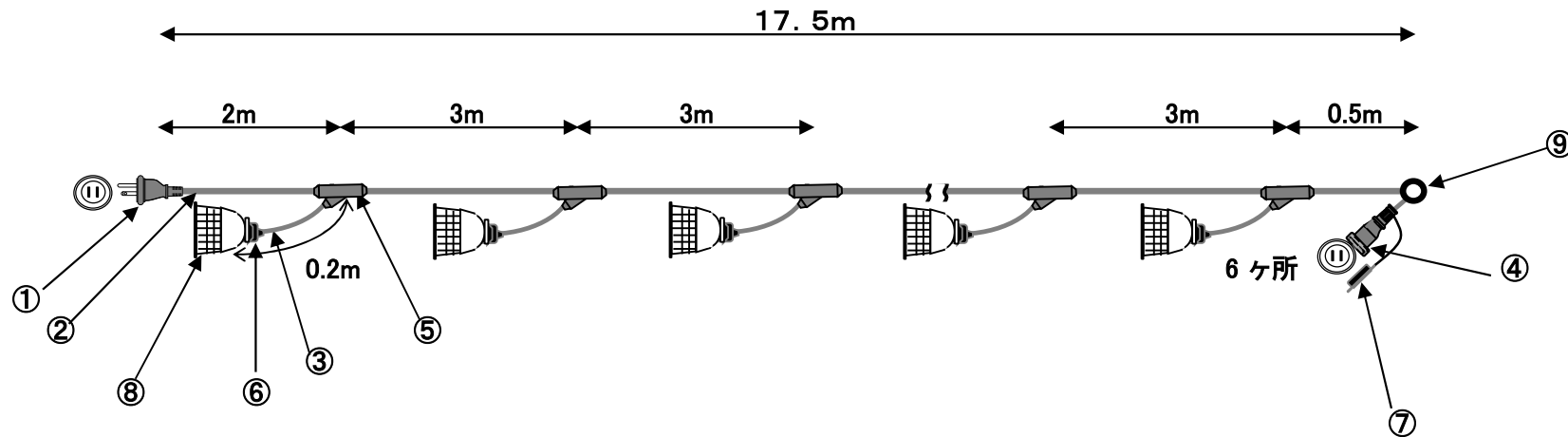

No	仕様および名称
①	125V2P15A防水プラグ(一体成型品)
②	600V VCT 2C×2.0SQ
③	600V VCT 2C×1.25SQ
④	125V2P15A防水ボディ(一体成型品)
⑤	Y-1型ジョイントモールド
⑥	E-26 ゴム防水ソケット
⑦	125V用ポリエチレンキャップ
⑧	100R-Y(白)ガード
⑨	丸シンプル(小)

符号	年月日	改訂事項	署名	図番	271486	2020年9月17日			
				品名	Y3-6(100R-Y白ガード付)	承認	検図	製図	設計
				形式	Yシリーズ				
				材質	尺度 /	Showa 株式会社 信和産業			

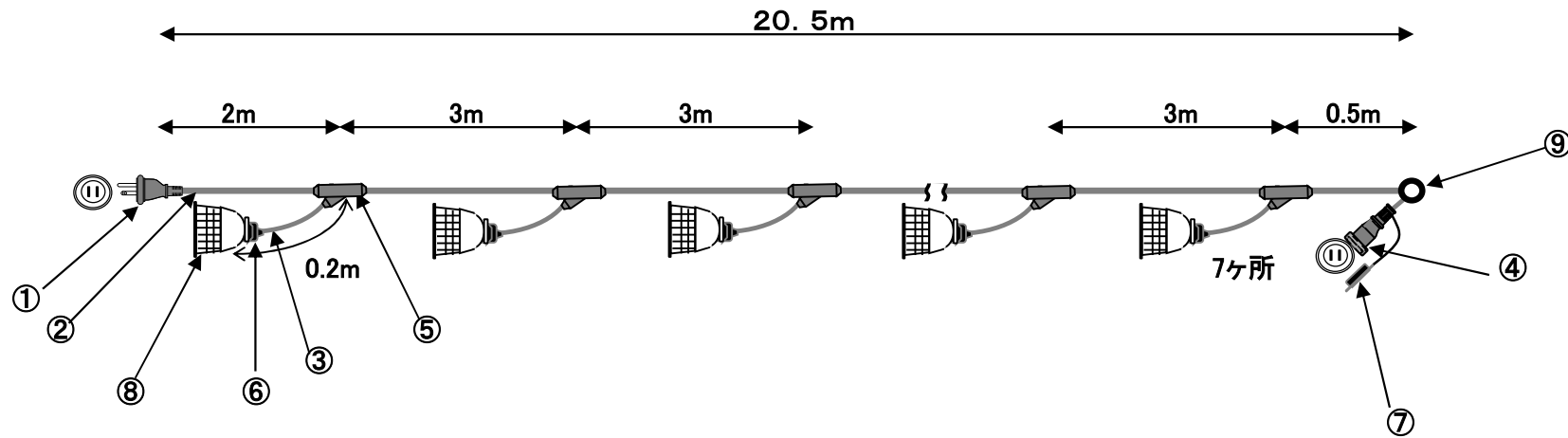

No	仕様および名称
①	125V2P15A防水プラグ(一体成型品)
②	600V VCT 2C×2.0SQ
③	600V VCT 2C×1.25SQ
④	125V2P15A防水ボディ(一体成型品)
⑤	Y-1型ジョイントモールド
⑥	E-26 ゴム防水ソケット
⑦	125V用ポリエチレンキャップ
⑧	100R-Y(白)ガード
⑨	丸シンプル(小)

符号	年月日	改訂事項	署名	図番	270614	2020年 6月10日			
				品名	Y3-7(100R-Y白ガード付)	承認	検図	製図	設計
				形式	Yシリーズ				
				材質	尺度 /	株式会社 信和産業			

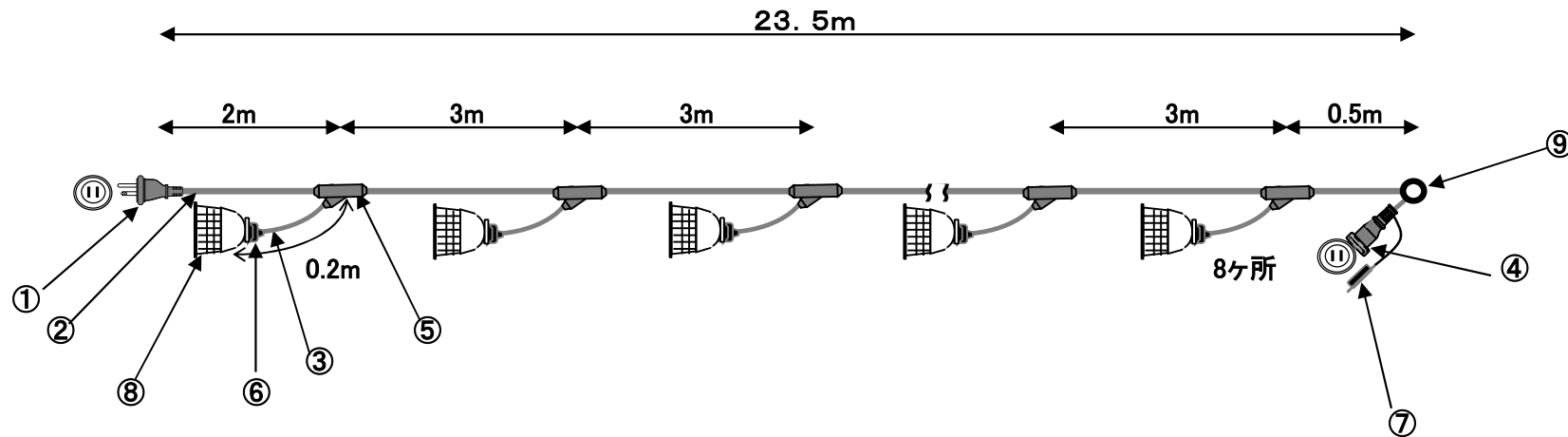

No	仕様および名称
①	125V2P15A防水プラグ(一体成型品)
②	600V VCT 2C×2.0SQ
③	600V VCT 2C×1.25SQ
④	125V2P15A防水ボディ(一体成型品)
⑤	Y-1型ジョイントモールド
⑥	E-26 ゴム防水ソケット
⑦	125V用ポリエチレンキャップ
⑧	100R-Y(白)ガード
⑨	丸シンプル(小)

符号	年月日	改訂事項	署名	図番	270922	2020年 7月17日			
				品名	Y3-8(100R-Y白ガード付)	承認	検図	製図	設計
				形式	Yシリーズ				
				材質	尺度 /	Showa 株式会社 信和産業			

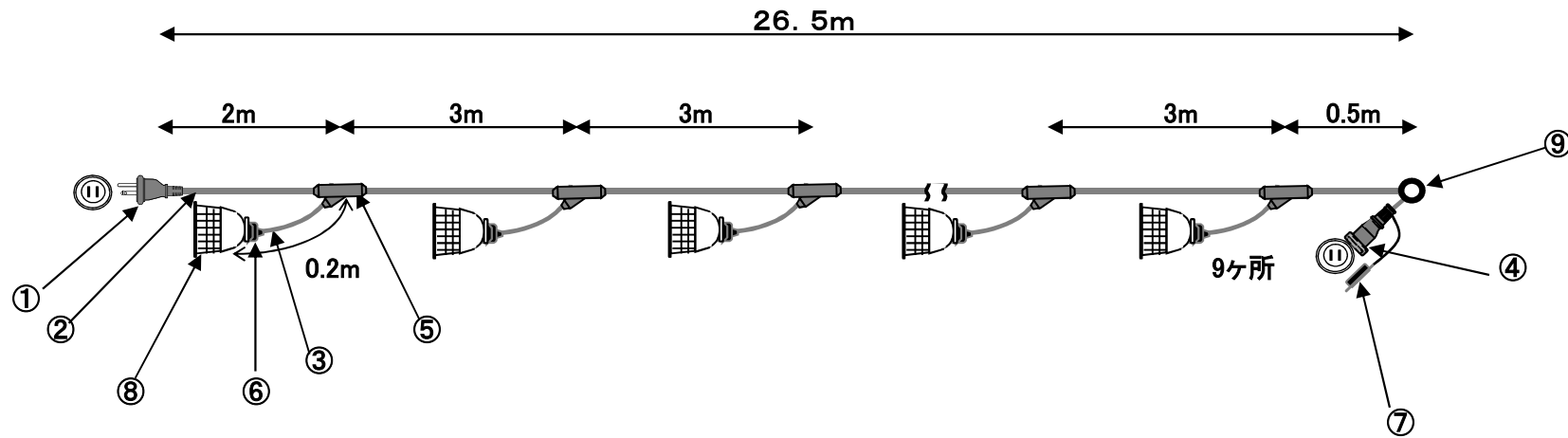

No	仕様および名称
①	125V2P15A防水プラグ(一体成型品)
②	600V VCT 2C×2.0SQ
③	600V VCT 2C×1.25SQ
④	125V2P15A防水ボディ(一体成型品)
⑤	Y-1型ジョイントモールド
⑥	E-26 ゴム防水ソケット
⑦	125V用ポリエチレンキャップ
⑧	100R-Y(白)ガード
⑨	丸シンプル(小)

符号	年月日	改訂事項	署名	図番	265194	2018年 6月11日			
				品名	Y3-9(100R-Y白ガード付)	承認	検図	製図	設計
				形式	Yシリーズ				
				材質	尺度 /	株式会社 信和産業			

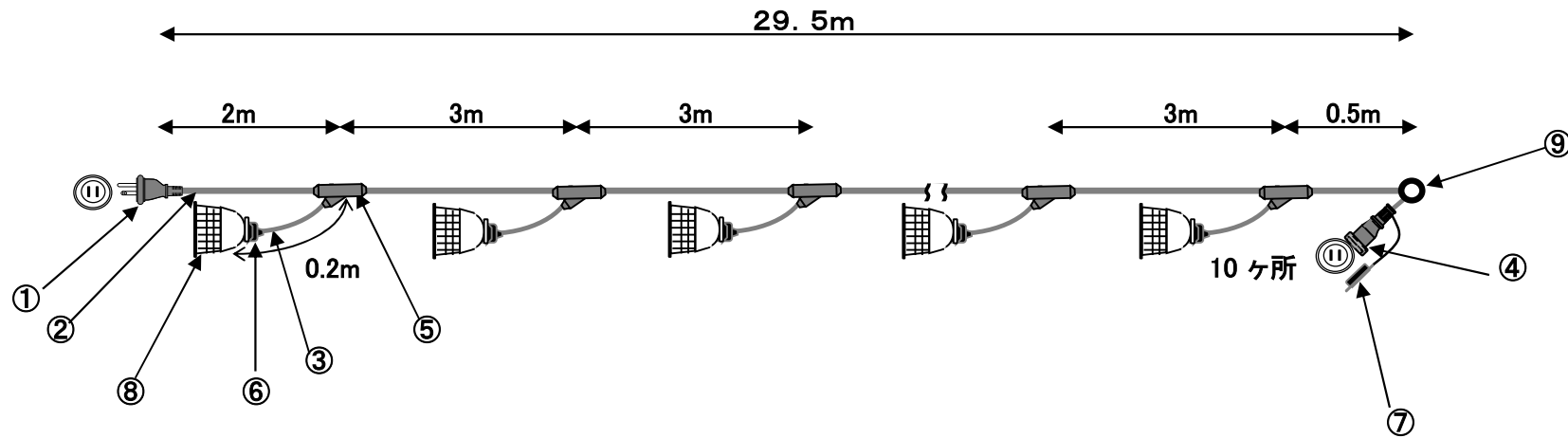

No	仕様および名称
①	125V2P15A防水プラグ(一体成型品)
②	600V VCT 2C×2.0SQ
③	600V VCT 2C×1.25SQ
④	125V2P15A防水ボディ(一体成型品)
⑤	Y-1型ジョイントモールド
⑥	E-26 ゴム防水ソケット
⑦	125V用ポリエチレンキャップ
⑧	100R-Y(白)ガード
⑨	丸シンプル(小)

符号	年月日	改訂事項	署名	図番	271487	2020年9月17日			
				品名	Y3-10(100R-Y白ガード付)	承認	検図	製図	設計
				形式	Yシリーズ				
				材質	尺度 /	Showa 株式会社 信和産業			

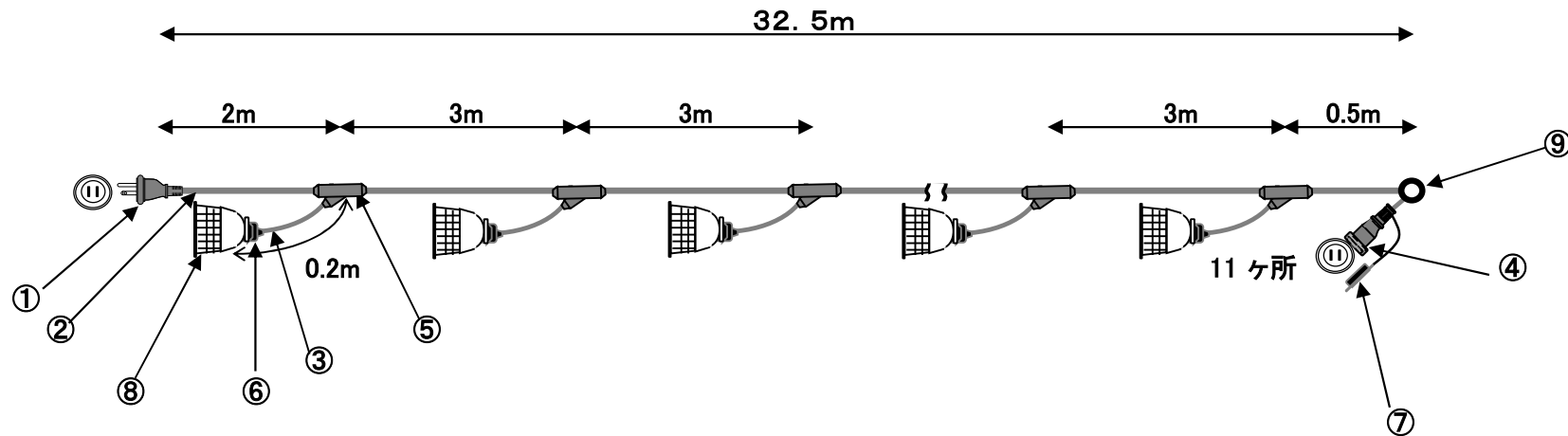

No	仕様および名称
①	125V2P15A防水プラグ(一体成型品)
②	600V VCT 2C×2.0SQ
③	600V VCT 2C×1.25SQ
④	125V2P15A防水ボディ(一体成型品)
⑤	Y-1型ジョイントモールド
⑥	E-26 ゴム防水ソケット
⑦	125V用ポリエチレンキャップ
⑧	100R-Y(白)ガード
⑨	丸シンプル(小)

符号	年月日	改訂事項	署名	図番	271488	2020年9月17日			
				品名	Y3-11(100R-Y白ガード付)	承認	検図	製図	設計
				形式	Yシリーズ				
				材質	尺度 /	株式会社 信和産業			

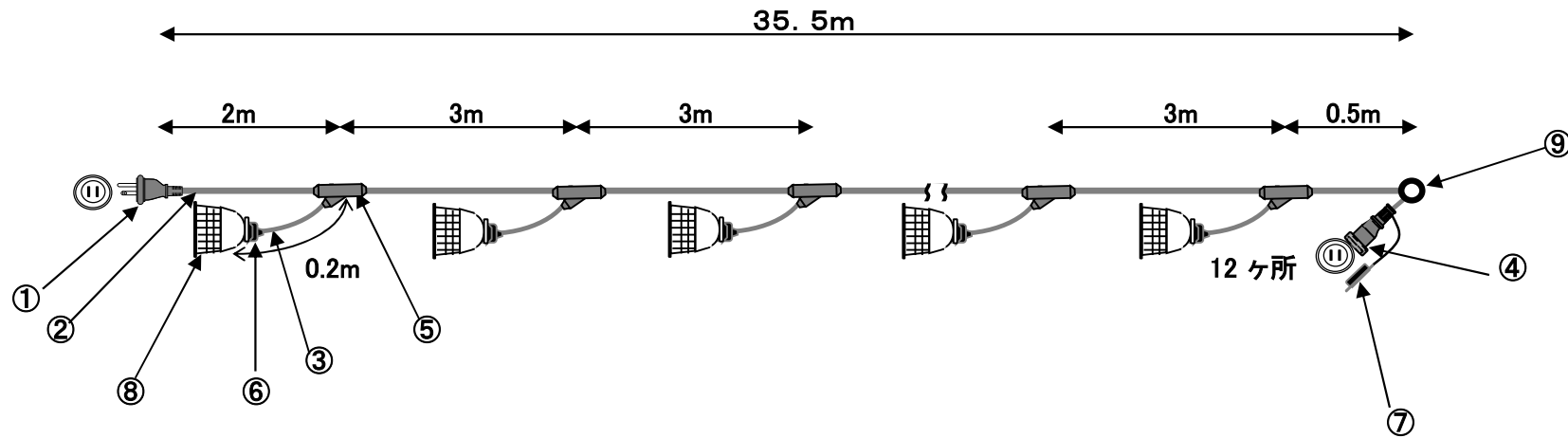

No	仕様および名称
①	125V2P15A防水プラグ(一体成型品)
②	600V VCT 2C×2.0SQ
③	600V VCT 2C×1.25SQ
④	125V2P15A防水ボディ(一体成型品)
⑤	Y-1型ジョイントモールド
⑥	E-26 ゴム防水ソケット
⑦	125V用ポリエチレンキャップ
⑧	100R-Y(白)ガード
⑨	丸シンプル(小)

符号	年月日	改訂事項	署名	図番	271489	2020年9月17日			
				品名	Y3-12(100R-Y白ガード付)	承認	検図	製図	設計
				形式	Yシリーズ				
				材質	尺度 /	Showa 株式会社 信和産業			

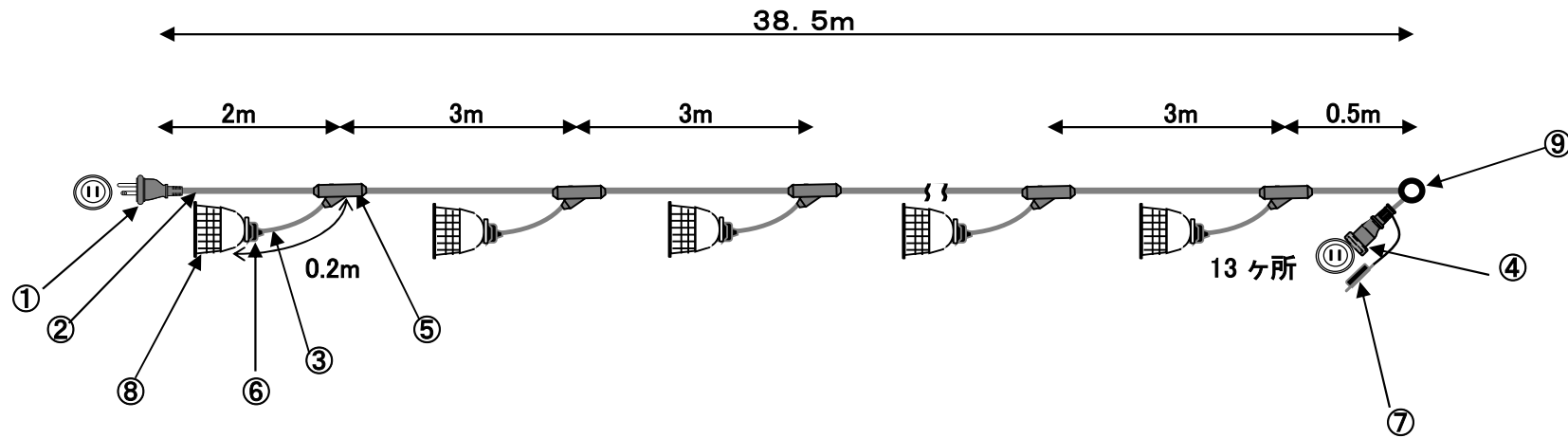

No	仕様および名称
①	125V2P15A防水プラグ(一体成型品)
②	600V VCT 2C×2.0SQ
③	600V VCT 2C×1.25SQ
④	125V2P15A防水ボディ(一体成型品)
⑤	Y-1型ジョイントモールド
⑥	E-26 ゴム防水ソケット
⑦	125V用ポリエチレンキャップ
⑧	100R-Y(白)ガード
⑨	丸シンプル(小)

符号	年月日	改訂事項	署名	図番	271490	2020年9月17日			
				品名	Y3-13(100R-Y白ガード付)	承認	検図	製図	設計
				形式	Yシリーズ				
				材質	尺度 /	Showa 株式会社 信和産業			

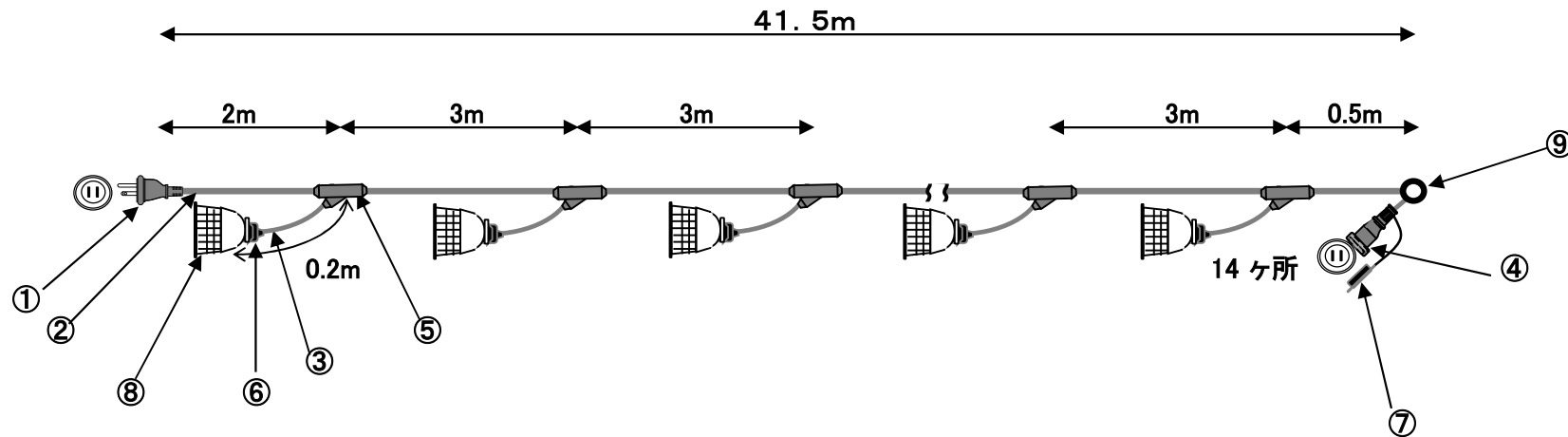

No	仕様および名称
①	125V2P15A防水プラグ(一体成型品)
②	600V VCT 2C×2.0SQ
③	600V VCT 2C×1.25SQ
④	125V2P15A防水ボディ(一体成型品)
⑤	Y-1型ジョイントモールド
⑥	E-26 ゴム防水ソケット
⑦	125V用ポリエチレンキャップ
⑧	100R-Y(白)ガード
⑨	丸シンプル(小)

符号	年月日	改訂事項	署名	図番	271491	2020年9月17日			
				品名	Y3-14(100R-Y白ガード付)	承認	検図	製図	設計
				形式	Yシリーズ				
				材質	尺度	/ Showa 株式会社 信和産業			

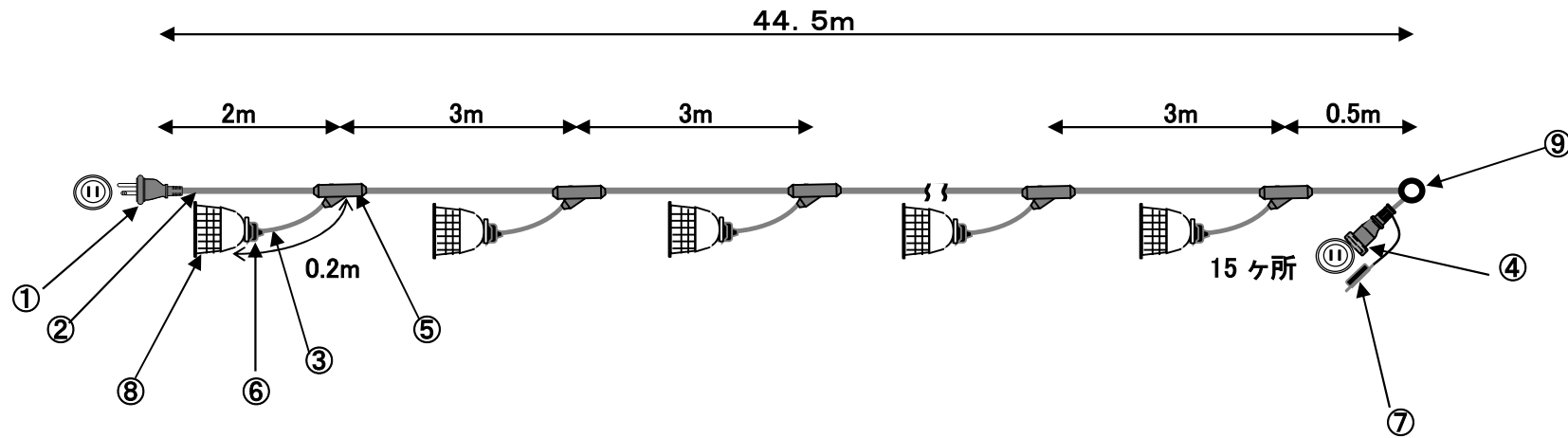

No	仕様および名称
①	125V2P15A防水プラグ(一体成型品)
②	600V VCT 2C×2.0SQ
③	600V VCT 2C×1.25SQ
④	125V2P15A防水ボディ(一体成型品)
⑤	Y-1型ジョイントモールド
⑥	E-26 ゴム防水ソケット
⑦	125V用ポリエチレンキャップ
⑧	100R-Y(白)ガード
⑨	丸シンプル(小)

符号	年月日	改訂事項	署名	図番	271492	2020年9月17日			
				品名	Y3-15(100R-Y白ガード付)	承認	検図	製図	設計
				形式	Yシリーズ				
				材質	尺度 /	Showa 株式会社 信和産業			